

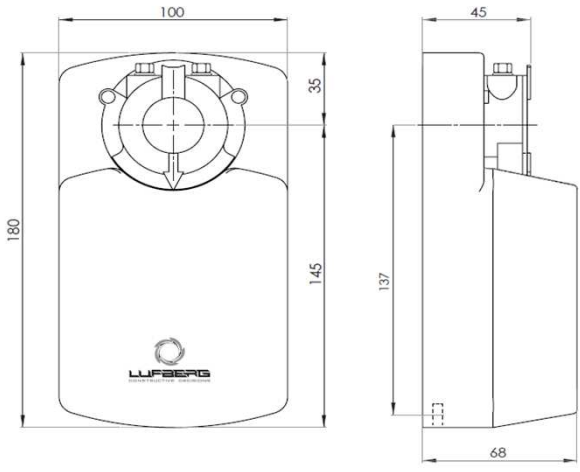
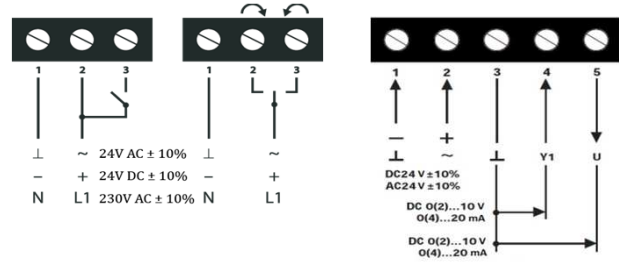
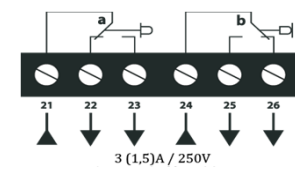
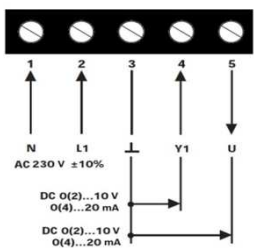

**Fast running actuator without spring return
DA08F..., DA16F..., DA24F...**

Type overview					
Torque	Damper surface	Voltage	Auxiliary switches	2/3 point control type	Modulating control type
8Nm	< 1,6m ² *	24V AC/DC	-	DA08F24	DA08F24PI
			2 SPDT**	DA08F24S	DA08F24PIS
		230V AC	-	DA08F220	DA08F220PI
			2 SPDT**	DA08F220S	DA08F220PIS
16Nm	< 3,2m ² *	24V AC/DC	-	DA16F24	DA16F24PI
			2 SPDT**	DA16F24S	DA16F24PIS
		230V AC	-	DA16F220	DA16F220PI
			2 SPDT**	DA16F220S	DA16F220PIS
24Nm	< 4,8m ² *	24V AC/DC	-	DA24F24	DA24F24PI
			2 SPDT**	DA24F24S	DA24F24PIS
		230V AC	-	DA24F220	DA24F220PI
			2 SPDT**	DA24F220S	DA24F220PIS

Technical specification				
Type	DAxxF24x	DAxxF220x	DAxxF24PIx	DAxxF220PIx
Torque	8Nm / 16Nm / 24Nm			
Running time - motor	8s / 16s / 45s			
Controls	2/3 point			
Voltage	24V AC/DC	230V AC	24V AC/DC	230V AC
Frequency	50/60Hz (AC)			
Power consumption				
- in operation	12,0W	12,0W	12,0W	10,0W
- at rest	0,3W	0,5W	0,5W	0,5W
- for wire sizing	12,0VA	12,0VA	12,0VA	12,0VA
Angle of rotation	0~90°			
- setting	5°~85° (5° step)			
Direction of rotation	by switch inside of the actuator			
Weight	1,3 kg	1,3 kg	1,3 kg	1,3 kg
Sound power level - motor	<55 dB(A)			
Position feedback	-			
Electrical connection	terminal in actuator body			
Auxiliary switches	3 (1.5)A, 230V			
Degree of protection	IP54			
Protection class	III low voltage	II	III low voltage	II
Ambient humidity	95% RH, without condensation			
Ambient temperature	-30~+50 °C			
Non-operating temperature	-40~+70 °C			
Service life	60 000 full operating cycles			
Mechanical connection				
- round shaft	from ø10 to ø20mm			
- square shaft	from 10x10 to 16x16mm			
Manual override	gears disengaged using a button on the actuator cover			
Norms and standards	Declaration of conformity, ISO, CE, EAC			

Dimensions (mm)	Electric installation
	<p>2/3 point Modulating (24V)</p>  <p>Auxiliary switches</p>  <p>Actuator in position 0° Factory setting: a=10° b=80° Adjustment: a: 0°~90° b: 0°~90°</p> <p>Modulating (230V)</p> 

* Maximum damper surface is calculated for optimum conditions (without the influence of air flow, pressure difference, etc.).
** SPDT (Single-Pole Double-Throw)



**Электропривод без пружинного возврата ускоренный
DA08F..., DA16F..., DA24F...**

Таблица выбора моделей

Крутящий момент	Площадь заслонки	Электропитание	Вспомогательные переключатели	Модель с 2-х/3-х позиц. управлением	Модель с пропорциональным управлением
8Нм	< 1,6м ² *	24В AC/DC	- 2 SPDT**	DA08F24 DA08F24S	DA08F24PI DA08F24PIS
		230В AC	- 2 SPDT**	DA08F220 DA08F220S	DA08F220PI DA08F220PIS
16Нм	< 3,2м ² *	24В AC/DC	- 2 SPDT**	DA16F24 DA16F24S	DA16F24PI DA16F24PIS
		230В AC	- 2 SPDT**	DA16F220 DA16F220S	DA16F220PI DA16F220PIS
24Нм	< 4,8м ² *	24В AC/DC	- 2 SPDT**	DA24F24 DA24F24S	DA24F24PI DA24F24PIS
		230В AC	- 2 SPDT**	DA24F220 DA24F220S	DA24F220PI DA24F220PIS

Технические характеристики

Модель	DAxxF24x	DAxxF220x	DAxxF24PIx	DAxxF220PIx
Крутящий момент	8Нм / 16Нм / 24Нм			
Время срабатывания	8с / 16с / 45с			
Управление	2-х/3-х позиционное		0(2)-10V/0(4)-20mA	
Напряжение	24В AC/DC	230В AC	24В AC/DC	230В AC
Частота	50/60Гц (AC)			
Мощность				
- во время вращения	12,0Вт	12,0Вт	12,0Вт	10,0Вт
- в состоянии покоя	0,3Вт	0,5Вт	0,5Вт	0,5Вт
- расчётная	12,0ВА	12,0ВА	12,0ВА	12,0ВА
Угол поворота	0~90°			
- настройка	5°~85° (5° шаг)			
Направление вращения	кнопкой на плате			
Вес	1,3 кг	1,3 кг	1,3 кг	1,3 кг
Уровень шума	<55 дБ(А)			
Сигнал обратной связи	-		0(2)-10V/0(4)-20mA	
Электрическое соединение	винтовые клеммы			
Вспомогательные переключатели	3 (1.5)А, 230В			
Степень защиты	IP54			
Класс защиты	III низкое напряжение	II	III низкое напряжение	II
Влажность окружающей среды	95% RH			
Температура окружающей среды	-30~+50 °С			
Температура хранения	-40~+70 °С			
Срок службы	60 000 циклов			
Механическое соединение				
- круглых стержней	от \varnothing 10 до \varnothing 20мм			
- квадратный стержней	от 10x10 до 16x16мм			
Ручное управление	Вывод из зацепления с помощью кнопки на корпусе			
Соответствие стандартам	ISO, CE, EAC			

Габаритные размеры (мм)

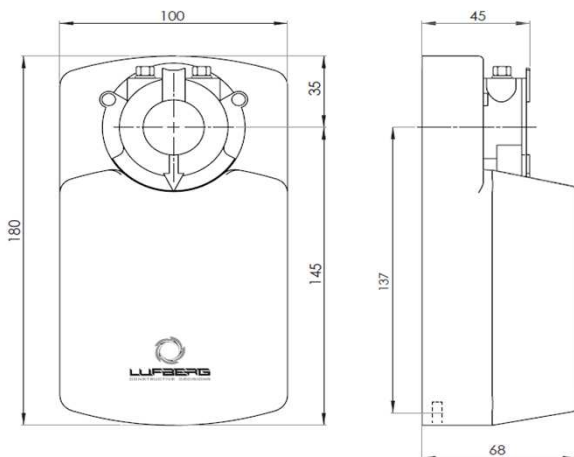

Электрическое подключение

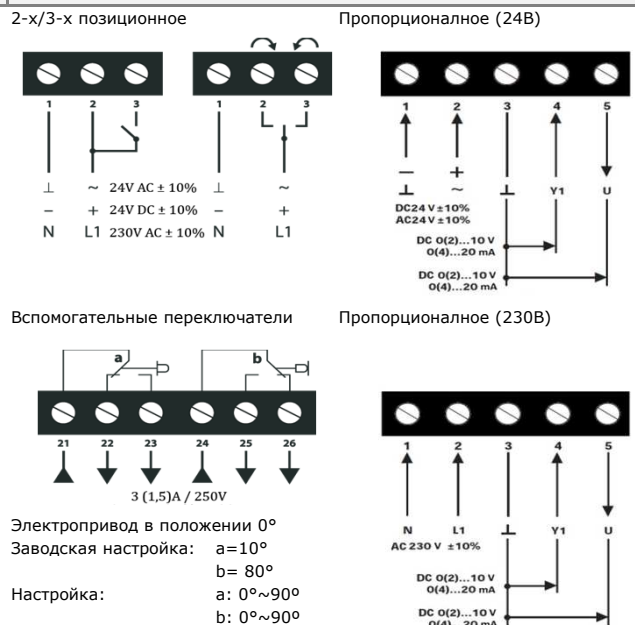

* Максимальная площадь заслонки рассчитана на оптимальных условиях (без влияния воздушного потока, дифференциального давления и т.д.).
** SPDT (Single-Pole Double-Throw) — однополюсная группа переключающих контактов.



Rychlý servopohon bez zpětné pružiny DA08F..., DA16F..., DA24F...

Přehled provedení					
Krouticí moment	Plocha klapky	Napájecí napětí	Pomocné spínače	Model s 2/3 bodovým ovládáním	Model se spojitým ovládáním
8Nm	< 1,6m ² *	24V AC/DC	-	DA08F24	DA08F24PI
			2 SPDT**	DA08F24S	DA08F24PIS
		230V AC	-	DA08F220	DA08F220PI
			2 SPDT**	DA08F220S	DA08F220PIS
16Nm	< 3,2m ² *	24V AC/DC	-	DA16F24	DA16F24PI
			2 SPDT**	DA16F24S	DA16F24PIS
		230V AC	-	DA16F220	DA16F220PI
			2 SPDT**	DA16F220S	DA16F220PIS
24Nm	< 4,8m ² *	24V AC/DC	-	DA24F24	DA24F24PI
			2 SPDT**	DA24F24S	DA24F24PIS
		230V AC	-	DA24F220	DA24F220PI
			2 SPDT**	DA24F220S	DA24F220PIS

Technická specifikace				
Model	DAxxF24x	DAxxF220x	DAxxF24PIx	DAxxF220PIx
Krouticí moment	8Nm / 16Nm / 24Nm			
Doba přestavení - motor	8s / 16s / 45s			
Ovládání	2/3 bodové		0(2)-10V/0(4)-20mA	
Napájecí napětí	24V AC/DC	230V AC	24V AC/DC	230V AC
Frekvence	50/60Hz (AC)			
Příkon				
- provozní	12,0W	12W	12,0W	10,0W
- v klidové poloze	0,3W	0,5W	0,5W	0,5W
- pro dimenzování	12,0VA	12,0VA	12,0VA	12,0VA
Pracovní úhel	0~90°			
- rozsah nastavení	5°~85° (5° krok)			
Směr otáčení	přepínačem na desce elektroniky			
Hmotnost	1,3 kg	1,3 kg	1,3 kg	1,3 kg
Hladina akustického výk. - motor	<55 dB(A)			
Signál zpětné vazby	-		0(2)-10V/0(4)-20mA	
Elektrické připojení	svorkovnice			
Pomocné sínače	3 (1.5)A, 230V			
Stupeň krytí	IP54			
Třída ochrany	III nízké napětí	II	III nízké napětí	II
Provozní vlhkost	95% RH, bez kondenzace			
Provozní teplota	-30~+50 °C			
Skladovací telota	-40~+70 °C			
Životnost	60 000 úplných provozních cyklů			
Mechanické připojení				
- kruhový hřídel	od ø10 do ø20mm			
- čtyřhranný hřídel	od 10x10 do 16x16mm			
Ruční přestavení	možnost odpojení převodovky pomocí tlačítka na krytu servopohonu			
Normy a standardy	Prohlášení o shodě, ISO, CE, EAC			

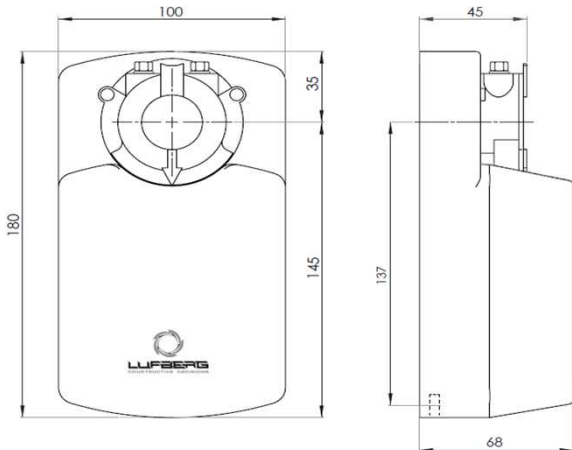
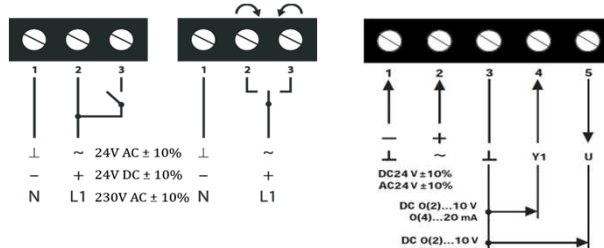
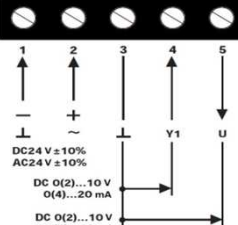
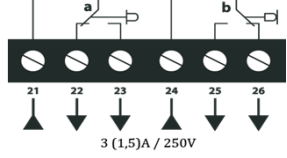
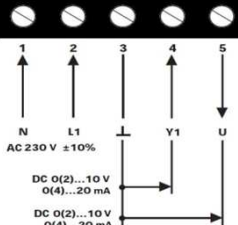
Rozměry (mm)	Elektrické zapojení
	<p>2/3 bodové</p>  <p>Spojité (24V)</p>  <p>Pomocné spínače</p>  <p>Spojité (230V)</p>  <p>Servopohon v poloze 0° Tovární nastavení: a=10° b= 80° Nastavení: a: 0°~90° b: 0°~90°</p>

* Maximální plocha klapky je počítána pro optimální podmínky (bez vlivu proudění vzduchu, rozdílu tlaků, atd.).
** SPDT (Single-Pole Double-Throw)



Szybki siłownik bez sprężyny powrotnej DA08F..., DA16F..., DA24F...

Właściwości					
Moment obrotowy	Powierzchnia przepustnicy	Napięcie zasilające	Przełączniki pomocnicze	Model ze sterowaniem 2/3 punktowym	Model ze sterowaniem proporcjonalnym
8Nm	< 1,6m ² *	24V AC/DC	-	DA08F24	DA08F24PI
		230V AC	2 SPDT**	DA08F24S DA08F220	DA08F24PIS DA08F220PI
16Nm	< 3,2m ² *	24V AC/DC	-	DA16F24	DA16F24PI
		230V AC	2 SPDT**	DA16F24S DA16F220S	DA16F24PIS DA16F220PIS
24Nm	< 4,8m ² *	24V AC/DC	-	DA24F24	DA24F24PI
		230V AC	2 SPDT**	DA24F24S DA24F220S	DA24F24PIS DA24F220PIS

Specyfikacja techniczna				
Model	DAxxF24x	DAxxF220x	DAxxF24PIx	DAxxF220PIx
Moment obrotowy	8Nm / 16Nm / 24Nm			
Czas przestawienia - silnik	8s / 16s / 45s			
Sterowanie	2/3 punktowe			
Napięcie zasilające	24V AC/DC	230V AC	24V AC/DC	230V AC
Częstotliwość	50/60Hz (AC)			
Pobór mocy				
- podczas pracy	12,0W	12W	12,0W	10,0W
- w spoczynku	0,3W	0,5W	0,5W	0,5W
- moc znamionowa	12,0VA	12,0VA	12,0VA	12,0VA
Kąt obrotów	0~90°			
- zakres ustawień	5°~85° (krok 5°)			
Kierunek obrotów	wybór za pomocą przełącznika na płycie elektronicznej			
Ciężar	1,3 kg	1,3 kg	1,3 kg	1,3 kg
Poziom mocy akustycznej - silnik	<55 dB(A)			
Sygnal sprzężenia zwrotnego	-	-	0(2)-10V/0(4)-20mA	
Podłączenie elektryczne	złączki			
Przełączniki pomocnicze	3 (1.5)A, 230V			
Stopień ochrony	IP54			
Klasa ochrony	III niskie napięcie	II	III niskie napięcie	II
Wilgotność podczas pracy	95% RH, bez kondensacji			
Temperatura podczas pracy	-30~+50 °C			
Temperatura magazynowania	-40~+70 °C			
Trwałość	60 000 pełnych cykli pracy			
Przyłączenie mechaniczne				
- wałek okrągły	od ø10 do ø20mm			
- wałek czworokątny	od 10x10 do 16x16mm			
Regulacja ręczna	możliwość wyłączenia przekładni za pomocą przycisku na obudowie siłownika			
Normy i standardy	Deklaracja zgodności, ISO, CE, EAC			

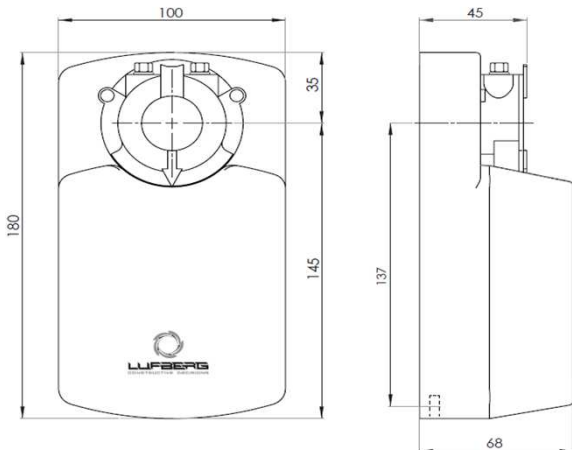
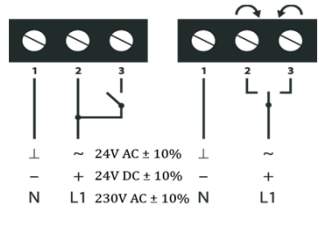
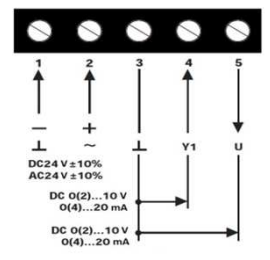
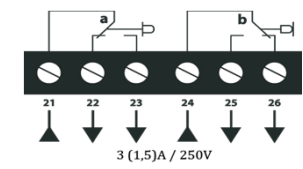
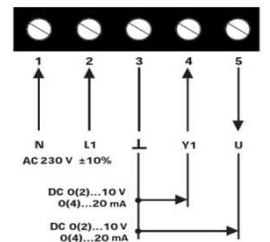
Wymiary (mm)	Podłączenie elektryczne
	<p>2/3 punktowe</p> 
	<p>Proporcjonalne (24V)</p> 
	<p>Przełączniki pomocnicze</p> 
	<p>Proporcjonalne (230V)</p> 
	<p>Siłownik w pozycji 0° Ustawienia fabryczne: a=10° b= 80° Ustawienia: a: 0°~90° b: 0°~90°</p>

* Maksymalna powierzchnia przepustnicy obliczona dla warunków optymalnych (bez wpływu cyrkulacji powietrza, różnic ciśnienia itd.).
** SPDT (Single-Pole Double-Throw)